

Мебель соответствует ТР ТС 025/2012 «О безопасности мебельной продукции» и признана годной к эксплуатации.

Дата выпуска изделия: _____

Дата реализации: _____

Штамп ОТК

Претензии принимаются по адресу:

603137 Россия, г. Нижний Новгород, а/я 406

Адрес изготовителя: 607630 Россия, Нижегородская обл.,

Нижний Новгород, п. Кудьма, ул. Заводская, промзона.

тел./факс: (831) 220-00-00

РЕКОМЕНДАЦИИ ПО УХОДУ ЗА МЕБЕЛЬЮ И ЕЕ ЭКСПЛУАТАЦИИ

Мебель должна эксплуатироваться или храниться в сухих теплых помещениях с температурой воздуха не ниже +5°C и относительной влажности воздуха от 45 до 70 %.

Мебель рекомендуется устанавливать на расстоянии не менее 50 см от нагревательных приборов. Необходимо предохранять поверхность изделия от механических повреждений. Допускается протирать поверхность сухой или влажной салфеткой без применения химических средств.

ГАРАНТИЙНЫЙ ТАЛОН

Предприятие изготовитель гарантирует соответствие мебели требованиям ГОСТ 16371-93 «Мебель. Общие технические условия» при соблюдении условий транспортировки, хранения, сборки и эксплуатации. Гарантийный срок эксплуатации - 24 месяца. Срок службы - 5 лет.

За механические повреждения, возникшие при транспортировке, сборке установке или хранении, предприятие изготовитель ответственности не несет.

В случае обнаружения недостатка комплектующих элементов следует обращаться в магазин, где была приобретена мебель.

Претензии принимаются только при предъявлении гарантийного талона (копии). Талон сохранять в течение гарантийного срока.

С условиями гарантийного обслуживания ознакомлен: _____

Подпись покупателя

**Упаковочные ярлыки сохранять до окончания сборки
изделия!**

АТЛАНТ
МЕБЕЛЬНАЯ ФАБРИКА

www.atlantmebel.com

Комод с нишей «Бастион»

1200 x 450 x 1090
ШхГхВ

ИНСТРУКЦИЯ ПО СБОРКЕ

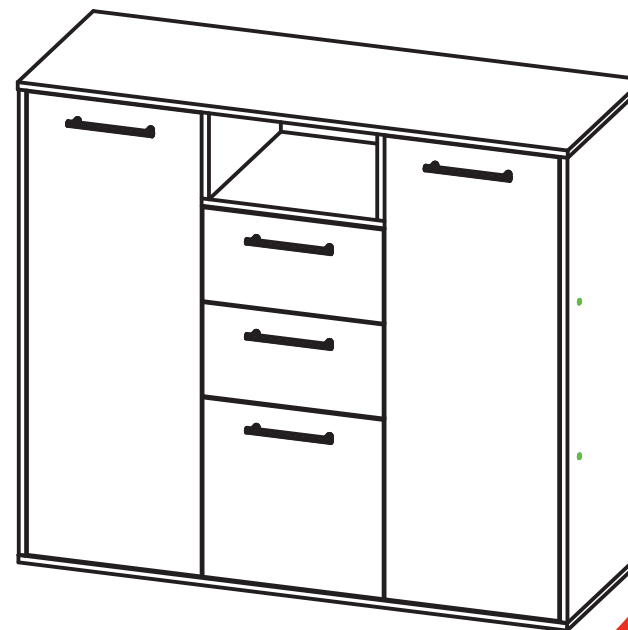

















EAC

Фабрика
готовых
решений

Комод с нишей Бастион

СПЕЦИФИКАЦИЯ

Материал	Номера	Элемент	Габариты, мм	Кол-во			Примечание
					○- 2,0 мм	●- 0,5 мм	
ЛДСП 16 мм (Черный)	1	Крышка	●●●● 1203x454	1			
	2	Дно	●●●● 1200x450	1			
	3	Полка	● 400x432	1			
	4	Задняя стенка	 225x400	1			
	5	Стойка левая ,правая внутренняя верхняя	● 209x432	2			
ЛДСП 16 мм (Дуб Крафт Белый)	6	Стойка левая	● 1038x448	1			
	7	Стойка правая	● 1038x448	1			
	8	Стойка редняя левая	● 1038x432	1			
	9	Стойка средняя правая	● 1038x432	1			
	10	Дверь	●●●● 1034x380	1			
	11	Дверь	●●●● 1034x380	1			
	12	Полка жесткая	● 368x432	4			
	13	Фасад ящика	●●●● 395x391	1			
	14	Боковина ящика правая	●● 400x300	1			
	15	Боковина ящика левая	●● 400x300	1			
	16	Задняя панель ящика	● 343x300	1			
	17	Фасад ящика	●●●● 395x205	2			
	18	Боковина ящика левая	●● 400x120	2			
	19	Боковина ящика правая	●● 400x120	2			
	20	Задняя панель ящика	● 343x120	2			
ДВПО	21	ДВПО	1054x400	2			
	22	ДВПО	841x400	1			
	23	Дно ящика ДВПО	372x404	3			

№ п.п.	Наименование	Ед. изм	Кол-во	
1	Гвоздь (2x20)	шт	70	
2	Шурупы (4x16)	шт	66	
3	Стяжка (эксцентриковая Rastex 15/15D)	компл.	20	
4	Дюбель (262.09.302 одинарный дюбель 8x11.5/34)	шт	20	
5	Заглушка (для эксцентрика)	шт	20	
6	Евровинт (7x50)	шт	44	
7	Заглушка для евровинта	шт	44	
8	Петля вкладная	шт	6	
9	Ручка черная 160 мм	шт	5	
10	Шайба (для ручек М4 белая)	шт	10	
11	Опора Н 019 020	шт	6	
12	Пакеты для фурнитуры	шт	2	
13	Винт (М4x20)	шт	10	
14	Шурупы (4x30)	шт	12	
15	Ключ для евровинта	шт	1	
16	Роликовые направляющие (шариковые 400мм)	компл.	3	
17	Амортизатор демпфер	шт	10	
18	Шкант 8x30	шт	10	



Рис. 1



Рис. 2

Номера крепежных элементов, комплектующих и фурнитуры приводятся в тексте инструкции в квадратных скобках [].
Внимание! ПРОИЗВОДИТЕЛЬ ОСТАВЛЯЕТ ЗА СОБОЙ ПРАВО ЗАМЕНЯТЬ ФУРНИТУРУ НА АНАЛОГИЧНУЮ

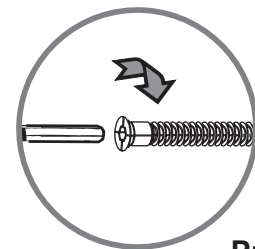
Рекомендации по сборке
 Потребуется: крестовая отвертка, шестигранный ключ (входит в комплект фурнитуры), молоток-киянка. Сборку рекомендуется производить на твердой и ровной поверхности. Рекомендуется покрыть поверхность сборки картоном или любым другим предохранительным материалом.

- 1) Присоединяем к стойке №7 полки №12 используя евровинты [6]. **Рис.1.**

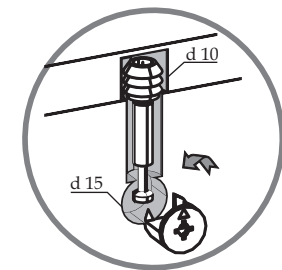
Рис.1.

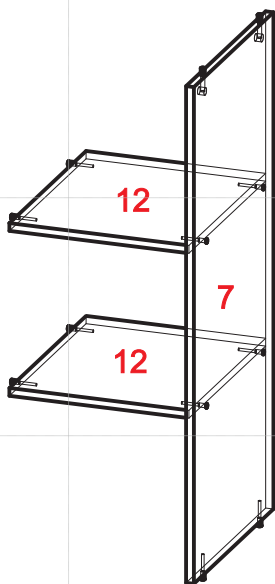
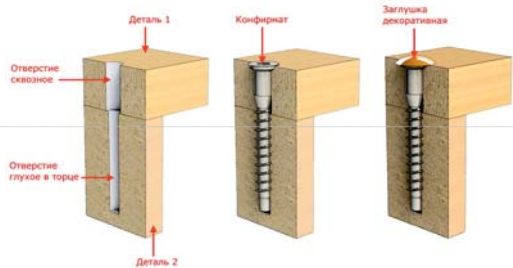

- 2) Присоединяем стойку №9 к полкам №12 используя евровинты [6]. **Рис.1.** Затем закрепляем шариковые направляющие [16]. к стойке №9 шурупами [19].

Монтаж шариковой направляющей.

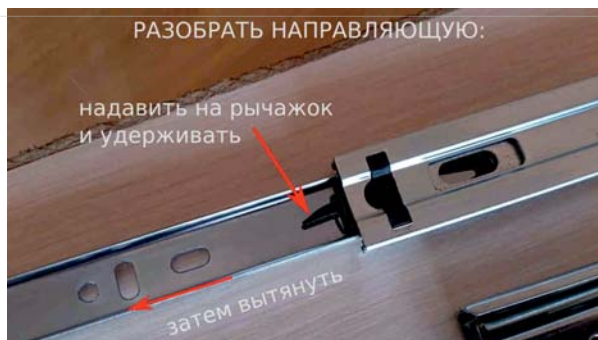
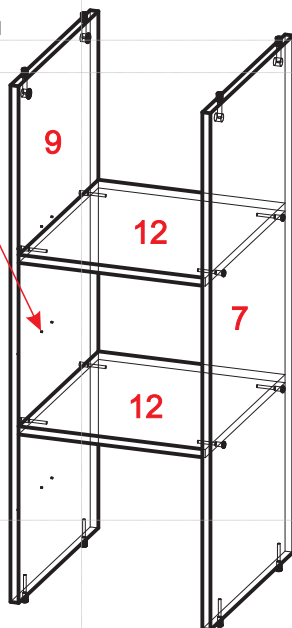
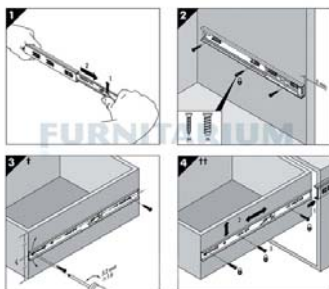

- 3) Закрепляем дно №2 к стойкам №7,9 используя евровинты [6]. **Рис.1.**



- 4) Присоединяем стойку №8 к дну №2 используя евровинты [6]. **Рис.1.** Затем закрепляем полки №12 к стойке №8 так же с помощью евровинтов [6].

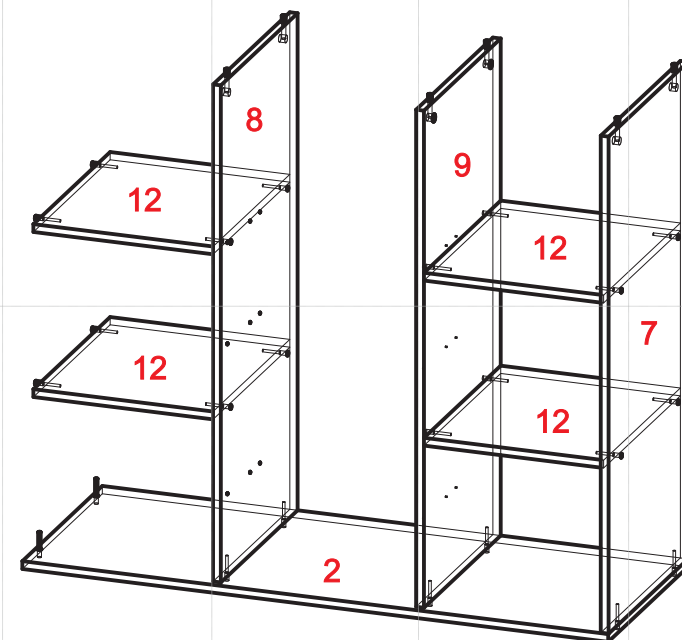

- 5) Закрепляем к дну №2 и полкам №12 стойку №6 используя евровинты [6]. **Рис.1.** Закрепляем шариковые направляющие [16] к стойке №8 шурупами [19].

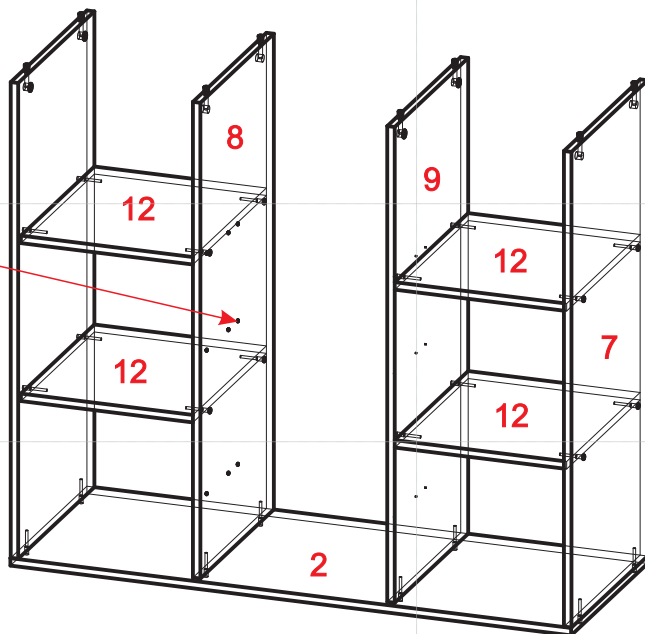

- 6) Присоединяем полку №3 к стойкам №8,9 используя евровинты [6]. **Рис.1.**

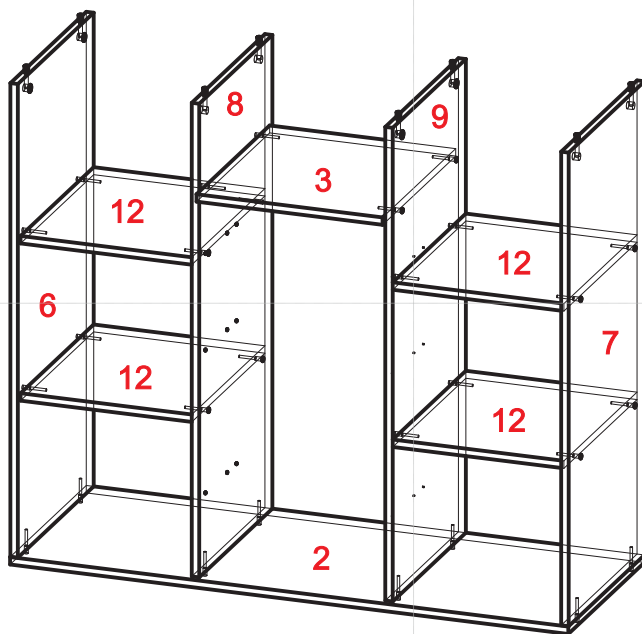

7)

- Устанавливаем стойки №5 прикрепляя их к полке №3 используя шканты [18] [6]. **Рис.1.** Присоединяем заднюю стенку №4 к полке №3 и стойкам №5 используя евровинты [6].

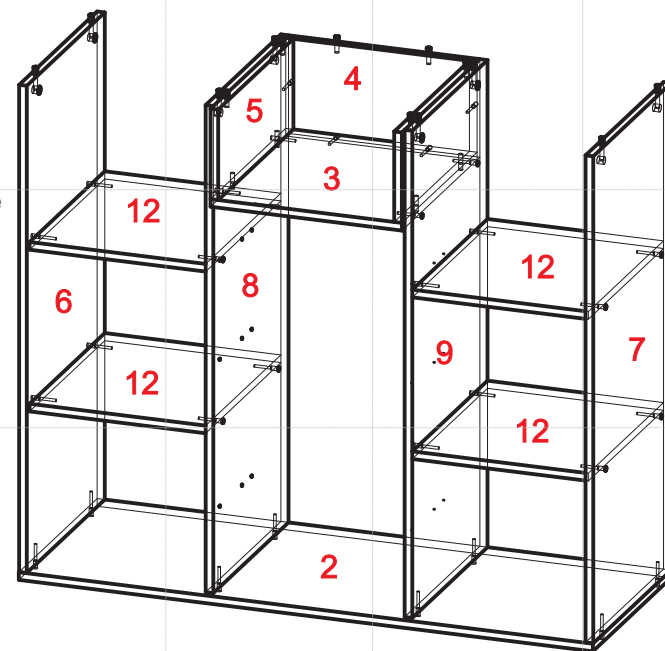

- 8) Закрепляем крышку №1 к стойкам №6,7,8,9 используя дюбеля [4] и стяжки [3] **Рис.2.**, а к стойкам №5 и задней стенке №4 используйте шканты [18].

Рис.2.

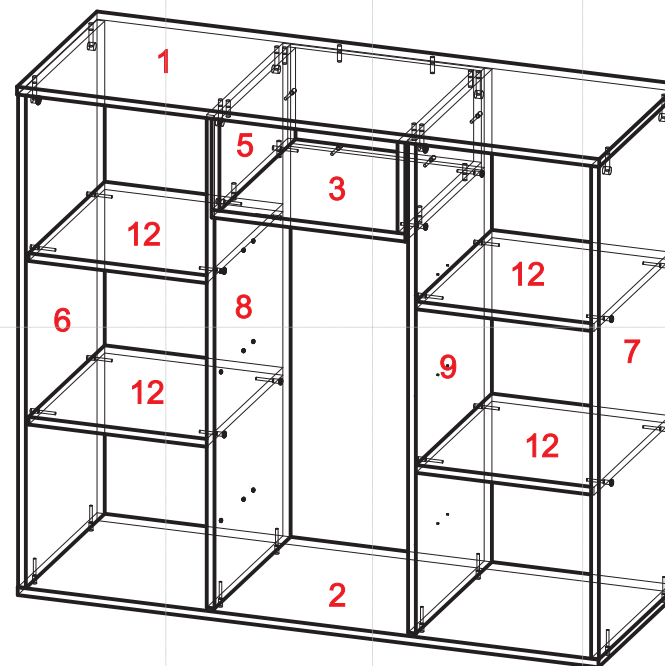
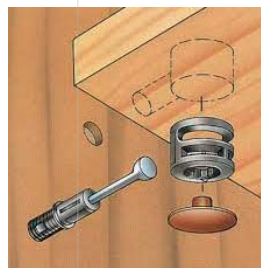

9) Соединяем боковые стойки ящика №18,19 с задней стенкой ящика №20 используя евроинты [6]. **Рис.1.**, Затем присоединяем фасад №17 используя дюбеля [4] и стяжки [3]. **Рис.2.** Наколачиваем ДВПО №23 гвоздями [1] к низу ящика., закрепляем ответные планки шариковых направляющих [16] шурупами [19] к боковинам ящика №18,19.

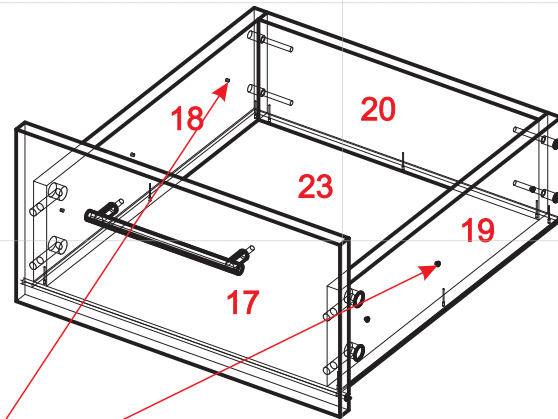

Монтаж шариковой направляющей.

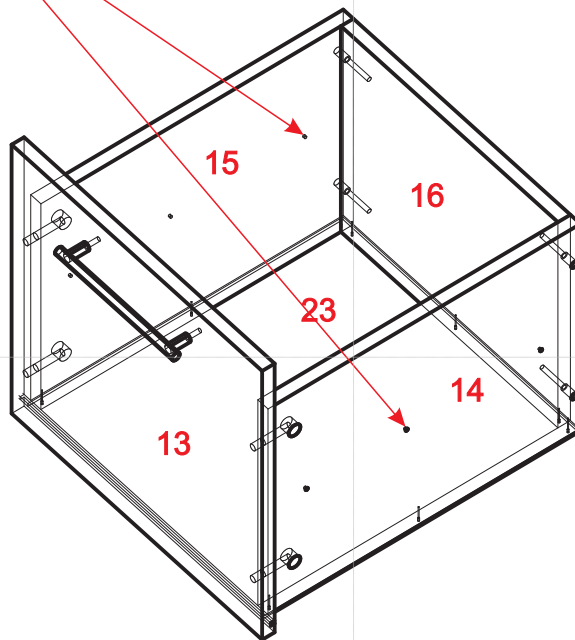
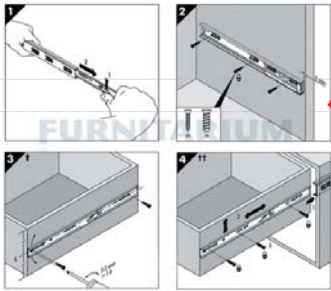

Соединяем боковые стойки ящика №14,15 с задней стенкой ящика №16 используя евроинты [6]. **Рис.1.** Затем присоединяем фасад №13 используя дюбеля [4] и стяжки [3]. **Рис.2.** Наколачиваем ДВПО №23 гвоздями [1] к низу ящика, закрепляем ответные планки шариковых направляющих [16] шурупами [19] к боковинам ящика №14,15.

10)

Закрепляем петли [8] к дверцам №10,11 используя шурупы [19] затем крепим к корпусу комода так же с помощью шурупов [19]. (Регулировка указана на **Рис.3.**) Устанавливаем собранные ящики в центр корпуса комода. Наколачиваем ДВПО №21 с правой и левой задней части комода используя гвозди [1], ДВПО №22 наколачиваем по центру задней части комода закрывая нижнее деление до открытой ниши. Прикручиваем ручки [9] используя винты [13] и шайбы [10]. Закрепляем опоры [11] к дну №2 шурупами [14]. Амортизаторы [17] клеим к торцам примыкания дверок и ящиков.

Рис.3.

